

ZWARE KELDER ZONDER DEK

Breedte 244 cm / Hoogte 270 cm

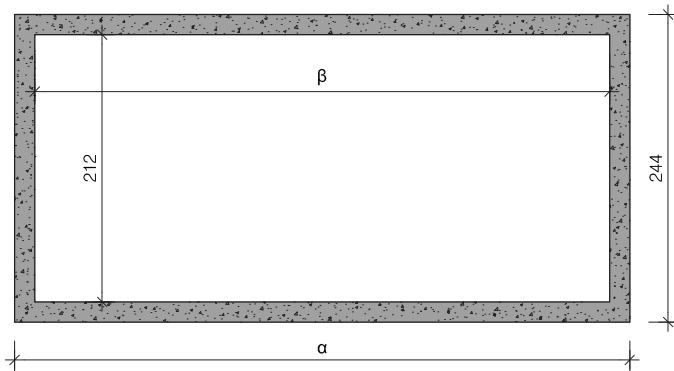

Doorsnede

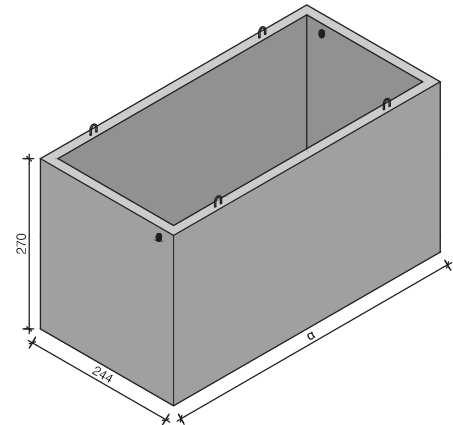

Aanzicht

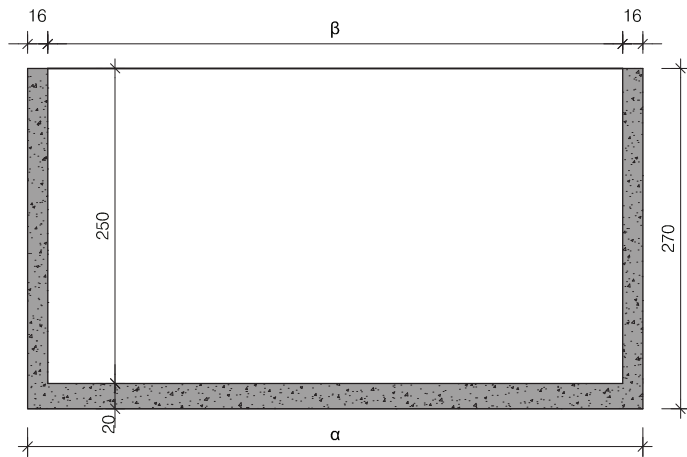

Langsdoorsnede

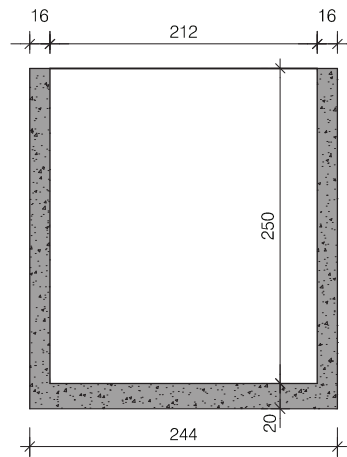

Dwarsdoorsnede

Type	Lengte α	Lengte β	Inhoud	Gewicht
4S25ZZ	424 cm	400 cm	20.780 L	17.890 KG
5S25ZZ	524 cm	500 cm	26.080 L	21.110 KG
6S25ZZ	624 cm	600 cm	31.380 L	24.330 KG
7S25ZZ	724 cm	700 cm	36.680 L	27.545 KG
48S25ZZ	480 cm	456 cm	23.740 L	19.690 KG
58S25ZZ	580 cm	556 cm	29.040 L	22.910 KG
68S25ZZ	680 cm	656 cm	34.340 L	26.130 KG
78S25ZZ	780 cm	756 cm	39.640 L	29.350 KG

afmetingen in cm, tenzij anders aangegeven - wijzigingen voorbehouden

Kenmerken	zware kelder 244 breed
Uitvoering	zonder dek
Breedte uitwendig	244 cm
Hoogte uitwendig	270 cm
Betonkwaliteit	C35/45
Milieuklasse	XC2 / XC4
Staalkwaliteit	FeB500
Hijsvoorziening	4 stuks hijslussen

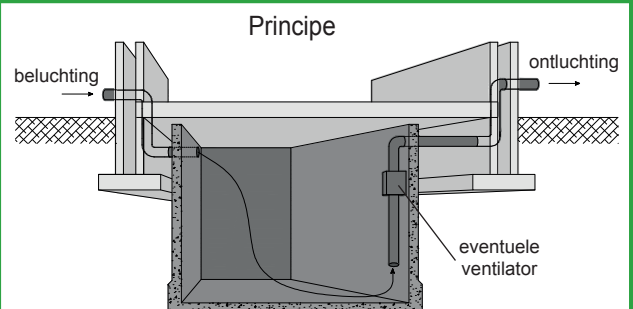

plaatsingsvoorschriften op aanvraag