

ZWARE KELDER MET DEK

Breedte 288 cm / Hoogte 270 cm

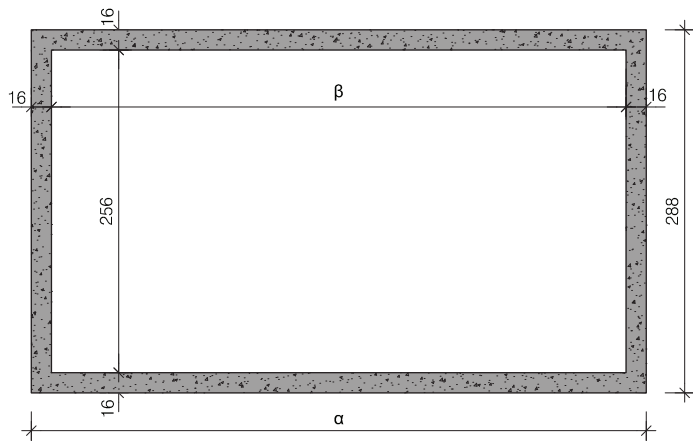

Doorsnede

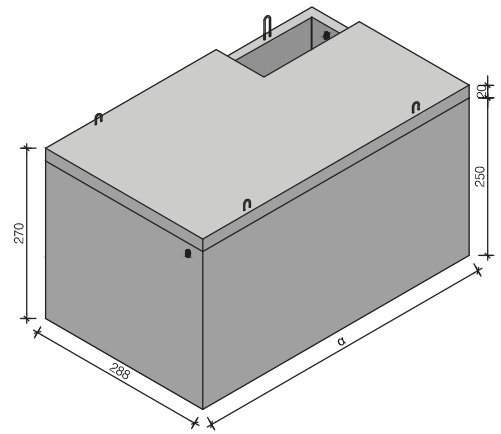

Aanzicht

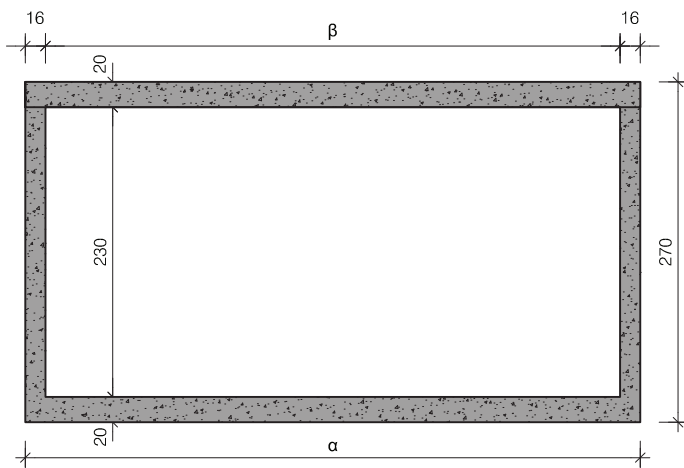

Langdoorsnede

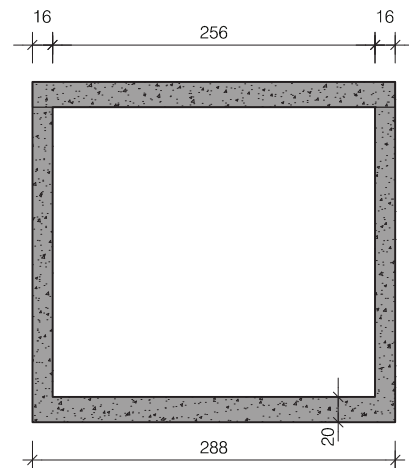

Dwarsdoorsnede

Type	Lengtea	Lengteβ	Inhoud	Gewicht
4B23ZM	424 cm	400 cm	23.080 L	24.720 KG
5B23ZM	524 cm	500 cm	28.970 L	29.440 KG
6B23ZM	624 cm	600 cm	34.860 L	34.160 KG
7B23ZM	724 cm	700 cm	40.750 L	38.875 KG
48B23ZM	480 cm	456 cm	26.380 L	27.360 KG
58B23ZM	580 cm	556 cm	32.270 L	32.080 KG
68B23ZM	680 cm	656 cm	38.150 L	36.780 KG
78B23ZM	780 cm	756 cm	44.040 L	41.520 KG

afmetingen in cm, tenzij anders aangegeven - wijzigingen voorbehouden

Kenmerken	zware kelder 288 breed
Uitvoering	met dek
Breedte uitwendig	288 cm
Hoogte uitwendig	270 cm
Betonkwaliteit	C35/45
Milieuklasse	XC2 / XC4
Staalkwaliteit	FeB500
Hijsvoorziening	4 stuks hijslussen

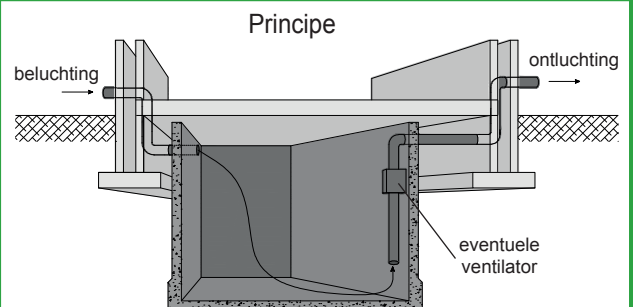

plaatsingsvoorschriften op aanvraag