

ZWARE KELDER ZONDER DEK

Breedte 360 cm / Hoogte 270 cm

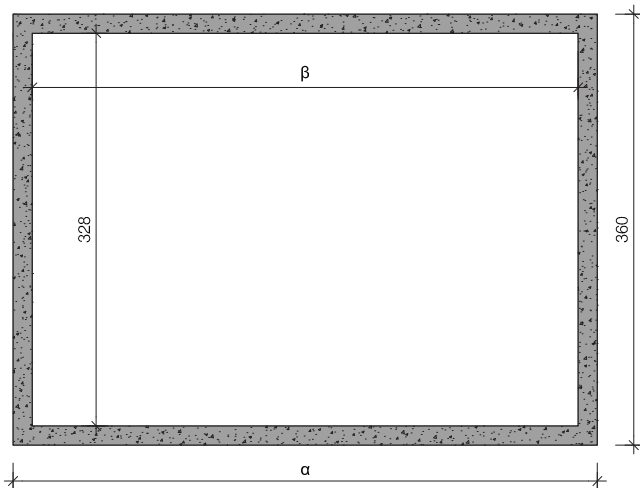

Doorsnede

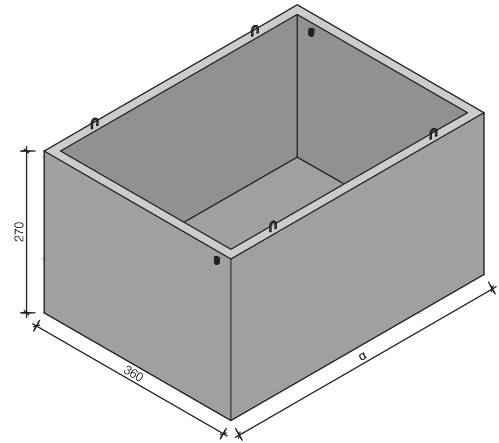

Aanzicht

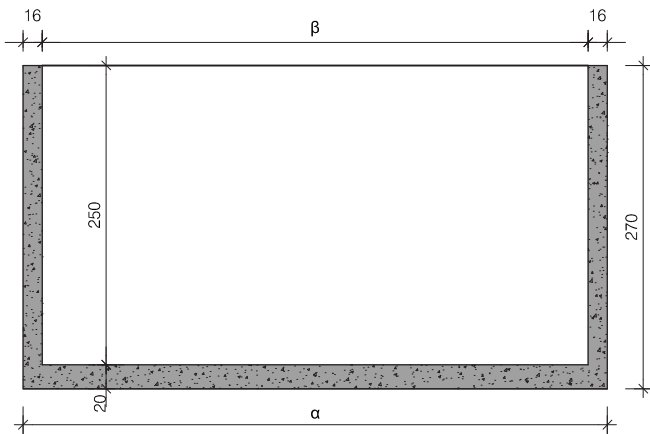

Langsdoorsnede

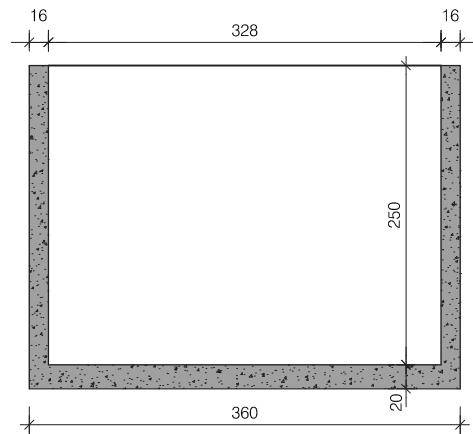

Dwarsdoorsnede

Type	Lengte α	Lengte β	Inhoud	Gewicht
4XB25ZZ	424 cm	400 cm	32.140 L	22.670 KG
5XB25ZZ	524 cm	500 cm	40.340 L	26.465 KG
6XB25ZZ	624 cm	600 cm	48.540 L	30.265 KG
7XB25ZZ	724 cm	700 cm	56.750 L	34.065 KG
48XB25ZZ	480 cm	456 cm	36.740 L	24.795 KG
58XB25ZZ	580 cm	556 cm	44.940 L	28.595 KG
68XB25ZZ	680 cm	656 cm	53.140 L	32.395 KG
78XB25ZZ	780 cm	756 cm	61.340 L	36.195 KG

afmetingen in cm, tenzij anders aangegeven - wijzigingen voorbehouden

Kenmerken	zware kelder 360 breed
Uitvoering	zonder dek
Breedte uitwendig	360 cm
Hoogte uitwendig	270 cm
Betonkwaliteit	C35/45
Milieuklasse	XC2 / XC4
Staalkwaliteit	FeB500
Hijsvoorziening	4 stuks hijslussen

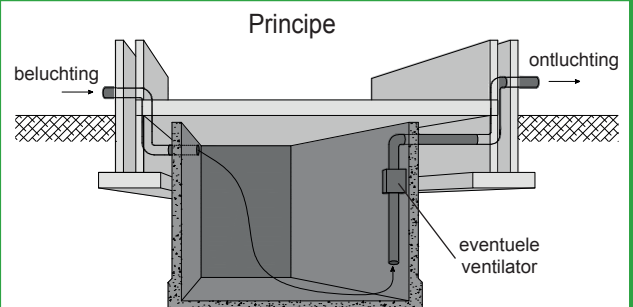

plaatsingsvoorschriften op aanvraag